

opaski





SPIS TREŚCI

str. 4

Opaski jednodniowe

str. 6

Opaski kilkudniowe

str. 8

Opaski z kuponami

str. 9

Opaski materiałowe

str. 12

Żetony

str. 13

Waffle

str. 14

Kubki Eventowe



OPASKI

Gdzie można używać naszych opasek oraz żetonów?

- eventy
- dyskoteki
- stadiony
- wesole miasteczka
- koncerty
- baseny
- hotele
- festiwale

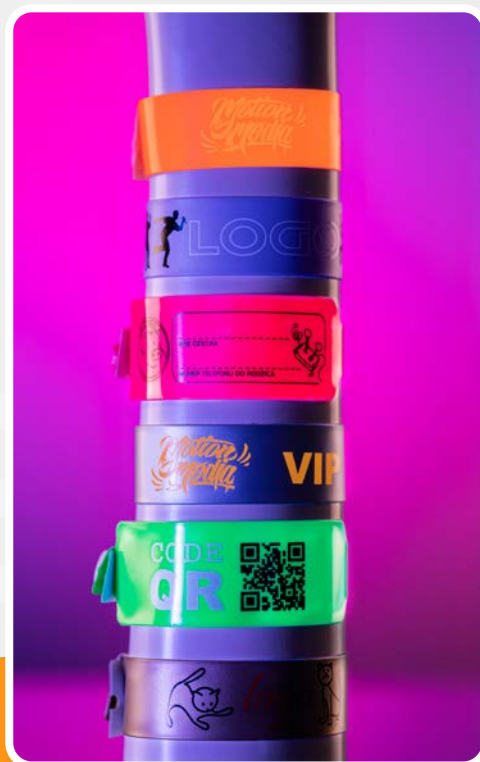



AP 001 TYVEK SLIM 19 mm

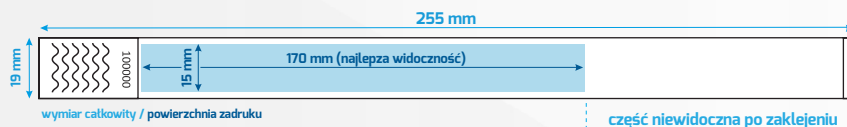

Jednodniowa, zaklejana opaska wykonana z tyveku.

Tyvek to syntetyczny materiał z polietylenowej przędzy, lekki, trwały i przepuszczający powietrze, a mimo to wodoodporny i odporny na zrywanie. Niepowtarzalna numeracja w standardzie.

Nadruki: sitodruk, inkjet: kody kreskowe, 2D, indywidualne numeracje

Kolory neon świecą w świetle UV

zamówienie min. 100 szt.

Dostępne kolory według wzornika PANTONE:



AP 006 TYVEK WIDE 25 mm

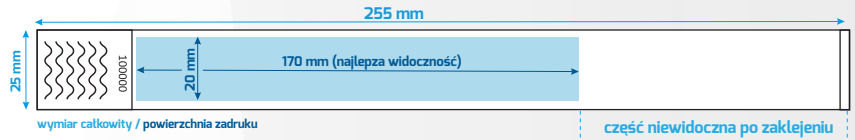

Jednodniowa szeroka, zaklejana opaska wykonana z tyveku. Tyvek to syntetyczny materiał z polietylenowej przędzy, lekki, trwały i przepuszczający powietrze, a mimo to wodoodporny i odporny na zrywanie. Niepowtarzalna numeracja w standardzie.

Nadruki: sitodruk, inkjet: kody kreskowe, 2D, indywidualne numeracje
Kolory neon świecą w świetle UV
zamówienie min. 100 szt.

Dostępne kolory według wzornika PANTONE:



AP 004 TYVEK 1 TAB 25 mm

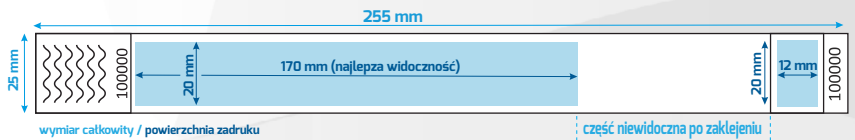

Jednodniowa, szeroka zaklejana opaska wykonana z tyveku (z kuponem). Tyvek to syntetyczny materiał z polietylenowej przędzy, lekki, trwały i przepuszczający powietrze, a mimo to wodoodporny i odporny na zrywanie. Niepowtarzalna numeracja w standardzie.

Nadruki: sitodruk, inkjet: kody kreskowe, 2D, indywidualne numeracje
Kolory neon świecą w świetle UV
zamówienie min. 100 szt.

Dostępne kolory według wzornika PANTONE:

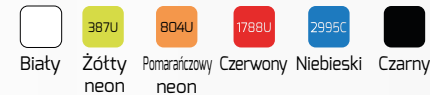

AP 024 ULTIMO FULL KOLOR SLIM 19 mm

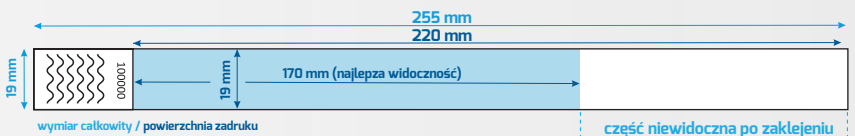

Jednodniowa, zaklejana opaska na rękę wykonana z papieru Ultimo, full kolor opaski ma efekt „kropkowania”. Niepowtarzalna numeracja na opasce w standardzie.

Możliwe techniki nadruku: nadruk cyfrowy
zamówienie min. 100 szt.

AP 025 ULTIMO FULL KOLOR WIDE 25 mm

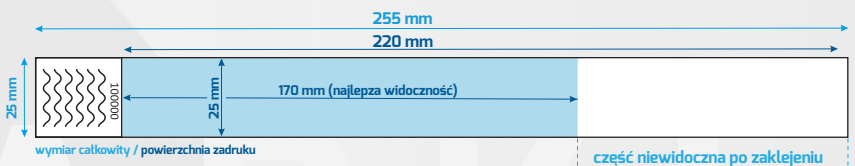

Jednodniowa, zaklejana opaska na rękę wykonana z papieru Ultimo, full kolor opaski ma efekt „kropkowania”. Niepowtarzalna numeracja na opasce w standardzie.

Możliwe techniki nadruku: nadruk cyfrowy
zamówienie min. 100 szt.



AP 003 VINYL SLIM 19 mm

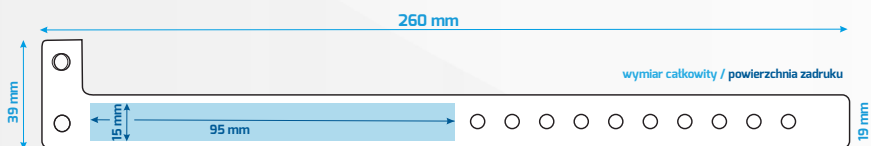

Kilkudniowa, wodoodporna zatrzaskiwana opaska z winylu. Przyjemna w dotyku, bardzo trwały nadruk.

Możliwe techniki nadruku: sitodruk, laser QR, inkjet: kody kreskowe, 2D, indywidualne numeracje

Kolory neon świecą w świetle UV
zamówienie min. 100 szt.

Dostępne kolory według wzornika PANTONE:

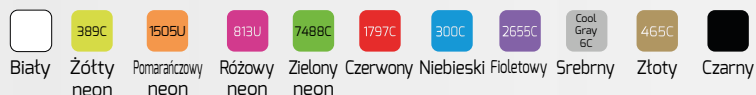

AP 015 VINYL HOLOGRAM 19 mm

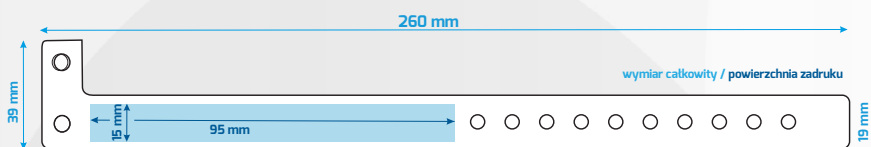

Kilkudniowa, wodoodporna zatrzaskiwana opaska z winylu. Przyjemna w dotyku, bardzo trwały nadruk.

Możliwe techniki nadruku: sitodruk, laser QR, inkjet: kody kreskowe, 2D, indywidualne numeracje

zamówienie min. 100 szt.

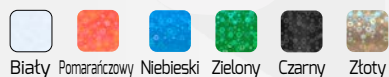



AP 002 VINYL WIDE 25 mm

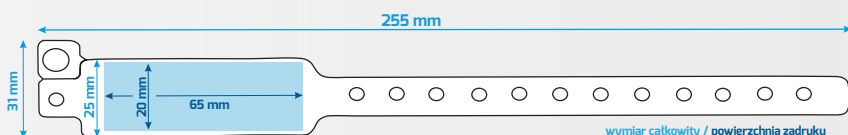

Kilkudniowa, wodoodporna zatrzaskiwana opaska z winylu. Przyjemna w dotyku, bardzo trwały nadruk.

Możliwe techniki nadruku: sitodruk, laser QR, inkjet: kody kreskowe, 2D, indywidualne numeracje

Kolory neon świecą w świetle UV
zamówienie min. 100 szt.

Dostępne kolory według wzornika PANTONE:

- | | | | | | | | | | | |
|-------|------------|-------------------|-------------|--------------|----------|-----------|-----------|---------|-------|--------|
| | | | | | | | | | | |
| Biały | Żółty neon | Pomarańczowy neon | Różowy neon | Zielony neon | Czerwony | Niebieski | Fioletowy | Srebrny | Złoty | Czarny |



AP 005 VINYL 5 TAB



Dostępne kolory według wzornika PANTONE:



Biały Żółty neon Zielony neon Czerwony neon Niebieski neon

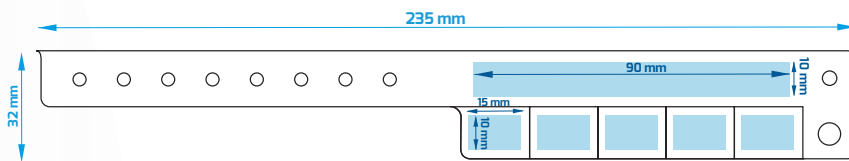

Wodoodporna opaska z 5 kuponami, wykonana z winylu.

Możliwe techniki nadruku: sitodruk, laser QR, inkjet: kody kreskowe, 2D, indywidualne numeracje

Kolory neon świecą w świetle UV

zamówienie min. 100 szt.

AP 007 VINYL 7 TAB



Dostępne kolory według wzornika PANTONE:

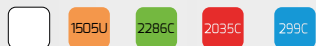

Biały Pomarańczowy neon Zielony neon Czerwony neon Niebieski neon

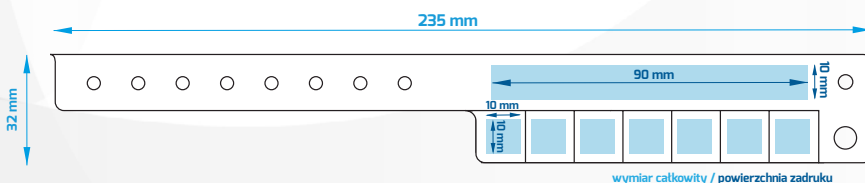

Wodoodporna opaska z 7 kuponami, wykonana z winylu.

Możliwe techniki nadruku: sitodruk, laser QR, inkjet: kody kreskowe, 2D, indywidualne numeracje

Kolory neon świecą w świetle UV

zamówienie min. 100 szt.

AP 010 VINYL 10 TAB



Dostępne kolory według wzornika PANTONE:



Biały Pomarańczowy neon Zielony neon Żółty neon Ciemny Niebieski

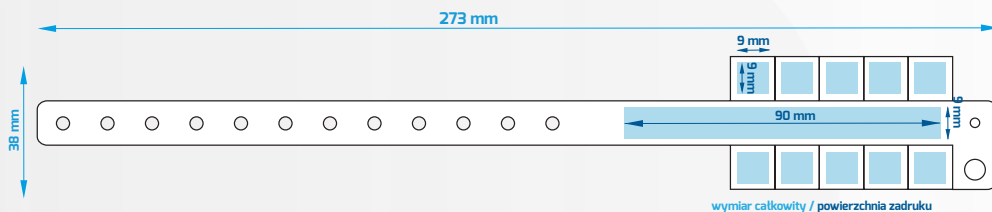

Wodoodporna opaska z 10 kuponami, wykonana z winylu.

Możliwe techniki nadruku: sitodruk, laser QR, inkjet: kody kreskowe, 2D, indywidualne numeracje

Kolory neon świecą w świetle UV

zamówienie min. 100 szt.

PRZYKŁADOWE PIKTOGRAMY





OP 007 TKANINOWA Z ZAPINKĄ AL



Opaska materiałowa z aluminiową zapinką, możliwość nadruku full kolor, stanowi świetny nośnik reklamy i forma pamiątki.

Sposób zapięcia: plombownica służąca do zaciśnięcia aluminiowego klipsa

Dostępne kolory nadruku w pełnym kolorze CMYK
zamówienie min. 100 szt.

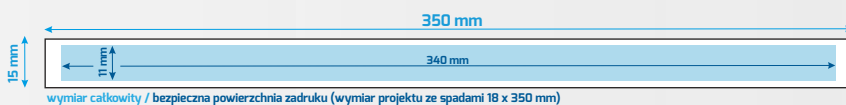

OP 007 TKANINOWA Z ZAPINKĄ AL + TAG



Opaska materiałowa z aluminiową zapinką, możliwość nadruku full kolor, stanowi świetny nośnik reklamy i forma pamiątki.

+TAG - wsuwka z PCV na opaskę materiałową z indywidualnym nadrukiem, możliwy nadruk: dowolny tekst, numeracja, kod kreskowy, kod 2D, kod QR.

Sposób zapięcia: plombownica służąca do zaciśnięcia aluminiowego klipsa

Dostępne kolory nadruku w pełnym kolorze CMYK
zamówienie min. 100 szt.

<p>TAG02 TAG03</p>	<p>VIP</p> <p>dowolny tekst (DRUKARKA)</p>	<p>0041</p> <p>numeracja (DRUKARKA)</p>	<p>QR</p> <p>kod QR STALY (SITO)</p>	<p>QR</p> <p>kod QR ZMIENNY (LASER)</p>
	<p>QR</p> <p>kod QR STALY (LASER)</p>	<p>QR</p> <p>kod QR ZMIENNY (DRUKARKA)</p>	<p>LOGO</p> <p>LOGO (LASER)</p>	<p>LOGO</p> <p>LOGO (LASER)</p>

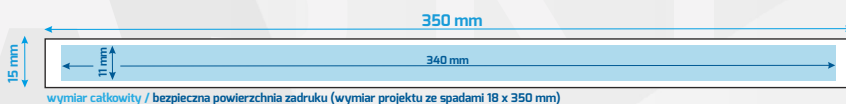

OP 020 TKANINOWA Z ZAPINKĄ SELFGRIP



Opaska materiałowa z plastikową zapinką, możliwość nadruku full kolor, stanowi świetny nośnik reklamy i forma pamiątki.

Sposób zapięcia: plastikowa zapinka z ząbkami, bez plombownicy

Dostępne kolory nadruku w pełnym kolorze CMYK
zamówienie min. 100 szt.



Czarny



Biały



Biały fluo



wymiar całkowity / bezpieczna powierzchnia nadruku (wymiar projektu ze spadami 18 x 350 mm)

OP 020 TKANINOWA Z ZAPINKĄ SELFGRIP + TAG



Opaska materiałowa z plastikową zapinką, możliwość nadruku full kolor, stanowi świetny nośnik reklamy i forma pamiątki.

+TAG - wsuwka z PCV na opaskę materiałową z indywidualnym nadrukiem, możliwy nadruk: dowolny tekst, numeracja, kod kreskowy, kod 2D, kod QR.

Sposób zapięcia: plombownica służąca do zaciśnięcia aluminiowego klipsa

Dostępne kolory nadruku w pełnym kolorze CMYK
zamówienie min. 100 szt.

TAG02
TAG03dowolny tekst
(DRUKARKA)numeracja
(DRUKARKA)kod QR
STALY
(SITO)kod QR
ZMIENNY
(LASER)kod QR
STALY
(LASER)kod QR
ZMIENNY
(DRUKARKA)LOGO
(LASER)LOGO
(LASER)

Czarny



Biały



Biały fluo

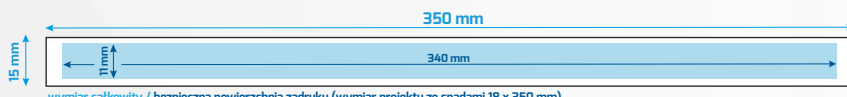

wymiar całkowity / bezpieczna powierzchnia nadruku (wymiar projektu ze spadami 18 x 350 mm)

OP 024 TKANINOWA Z ZAPINKĄ MULTICORAL



Opaska materiałowa z plastikową zapinką **wielokrotnego użytku**, możliwość nadruku full kolor, stanowi świetny nośnik reklamy i forma pamiątki.

Sposób zapięcia: plastikowa zapinka wielokrotnego użytku, bez plombownicy

Dostępne kolory nadruku w pełnym kolorze CMYK
zamówienie min. 100 szt.



wymiar całkowity / bezpieczna powierzchnia nadruku (wymiar projektu ze spadami 18 x 350 mm)

OP 024 TKANINOWA Z ZAPINKĄ MULTICORAL + TAG



Opaska materiałowa z plastikową zapinką **wielokrotnego użytku**, możliwość nadruku full kolor, stanowi świetny nośnik reklamy i forma pamiątki.

+TAG - wsuwka z PCV na opaskę materiałową z indywidualnym nadrukiem, możliwy nadruk: dowolny tekst, numeracja, kod kreskowy, kod 2D, kod QR.

Sposób zapięcia: plastikowa zapinka wielokrotnego użytku, bez plombownicy

Dostępne kolory nadruku w pełnym kolorze CMYK
zamówienie min. 100 szt.

TAG02
TAG03dowolny tekst
(DRUKARKA)numeracja
(DRUKARKA)kod QR
STALY
(SITO)kod QR
ZMIENNY
(LASER)kod QR
STALY
(LASER)kod QR
ZMIENNY
(DRUKARKA)LOGO
(LASER)LOGO
(LASER)

wymiar całkowity / bezpieczna powierzchnia nadruku (wymiar projektu ze spadami 18 x 350 mm)

OP 013 TKANA Z ZAPINKĄ AL



Opaska tkana z aluminiową zapinką, możliwość nadruku 4 kolorów, stanowi świetny nośnik reklamy i forma pamiątki.

Sposób zapięcia: plombownica służąca do zaciśnięcia aluminiowego klipsa

Dostępne kolory splot 4 dowolnych kolorów
zamówienie min. 2000 szt.



OP 023 TKANA Z ZAPINKĄ OVAL



Opaska tkana z aluminiową zapinką, możliwość nadruku 4 kolorów, stanowi świetny nośnik reklamy i forma pamiątki.

Sposób zapięcia: plastikowa zapinka z ząbkami, bez plombownicy

Dostępne kolory splot 4 dowolnych kolorów
zamówienie min. 2000 szt.



PLOMBOWNICA ZAPADKOWA



Mechanizm zapadkowy gwarantuje stałą siłę docisku aluminiowej tulejki, niezależnie od siły osoby używającej tej plombownicy.

Plombownicę należy stosować do opasek:
OP007 tkaninowa oraz OP013 tkana



PLOMBOWNICA ZAPADKOWA HISPEED



Plombownica hi-speed idealnie sprawdza się na dużych festiwalach, koncertach. Zapewnia szybkość w zaciskaniu aluminiowej zapinki oraz stały docisk tulejki niezależnie od osoby zaciskającej.

Plombownicę należy stosować do opasek:
OP007 tkaninowa oraz OP013 tkana





Gdzie je użyć?

- CATERING, PIKNIKI, EVENTY
- FORMA PŁATNICZA
- ŻETONY DO GRY
- WEJŚCIÓWKI VIP
- NUMERY DO SZATNI
- WESOŁE MIASTECZKA
- SADY
- OZNAKOWANIE PSÓW
- ŻETONY DO WÓZKÓW



ŻETONY Z OTWOREM CHIP

Typ: A

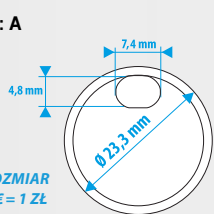
ROZMIAR
1 € = 1 ZŁ

Typ: B

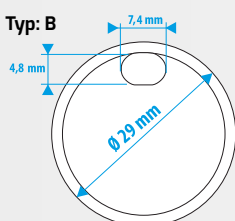

zamówienie min. 100 szt.

Dostępne kolory według wzornika PANTONE:



Białe Żółty Czerwony Pomarańczowy Niebieski Zielony Czarny Różowy

ŻETONY BEZ OTWORU CHIP

Typ: C

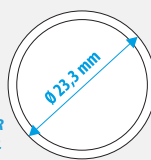
ROZMIAR
1 € = 1 ZŁ

Typ: D

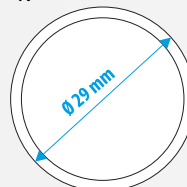

zamówienie min. 100 szt.

Dostępne kolory według wzornika PANTONE:



Żółty Czerwony Niebieski Czarny Różowy

Dostępne piktogramy za które nie płacisz:



TACKA SORTUJĄCA ŻETONY 29 mm



max 500 szt. żetonów

SZEKLA NA ŻETONY



zamówienie min. 100 szt.

Dostępne kolory według wzornika PANTONE:



Czerwony Niebieski

BRELOK NA ŻETON

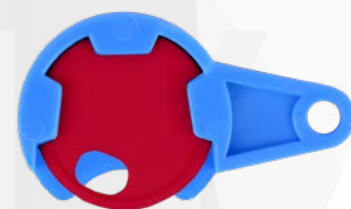

pasujący do żetonów 23,3 mm

zamówienie min. 100 szt.



ŻETONY FESTIWALOWE WAFFLE



Gdzie używać?

- żetony festiwalowe to gwarancja szybkiej obsługi
- doskonała bezgotówkowa waluta na dużych wydarzeniach
- dostępne w arkuszach po 80 szt.
- możliwość wytamania mniejszych arkuszy po 20 szt. (wielkość karty kredytowej ID-1)
- praktyczny otwór, daje możliwość noszenia arkusza np. na smyczy
- łatwe odrywanie, każdy żeton ma specjalny rowek utwierdzający tamania go na pót

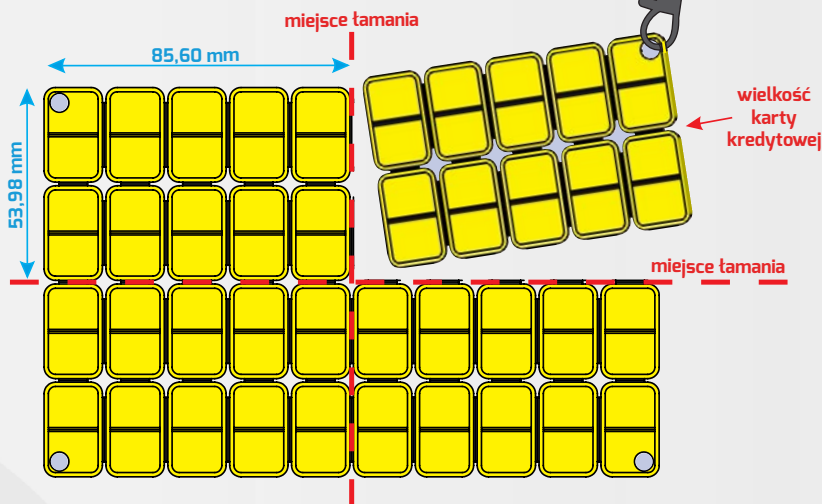

Dostępne kolory według wzornika PANTONE:



Biały Żółty Niebieski Zielony Czarny
zamówienie min. 10 szt.





KUBEK NANO 200 ML / 400 ML



Kubki eventowe NANO, wielokrotnego użytku podczas imprez masowych, festiwali. Wykonane z polipropylenu.

Możliwość indywidualnego nadruku.

Sposób nadruku: sitodruk

zamówienie min. 100 szt.

Charakterystyka:



wykonane z polipropylenu nadającego się do ponownego przetworzenia



mogą być myte w zmywarkach (temp. +85°C)



możliwość wielokrotnego użytku na imprezach



indywidualne skale pomiarowe ml/g

PLOMBY SIBO

Plomba workowa SIBO-BAG

Twoje logo
A0000004

ZASTOSOWANIE:

- zabezpieczanie worków
- zabezpieczanie big bagów
- transport, logistyka



7 kolców
uniemożliwiających
zsuniecie z worka

Plomba linkowa SIBO

Twoje logo
A0000034



Plomba linkowa SIBO-L

IW 3210
000010



Plomba SIBO-ROTO

00129897

000004



ZASTOSOWANIE NASZYCH PLOMB:

- transport / logistyka
- przemysł chemiczny
- służba zdrowia
- bankowość

- weterynaria
- zabezpieczanie worków
- zabezpieczenie big bagów
- przemysł lotniczy

PLOMBOWANE BUTELKI do próbek

500 ml, 1000 ml, 2000 ml



PIERŚCIEN PLOMBUJĄCY

TŁOCZONA SKALA



BOK

PRZÓD

BUTELKA 500 ml

DRUKOWANA ETYKIETA

PRÓBKA DO BADAŃ
BUTELKA PLOMBOWANA 500 ml
numer _____
data _____
próbka _____

DRUKOWANA SKALA



BUTELKA 1000 ml

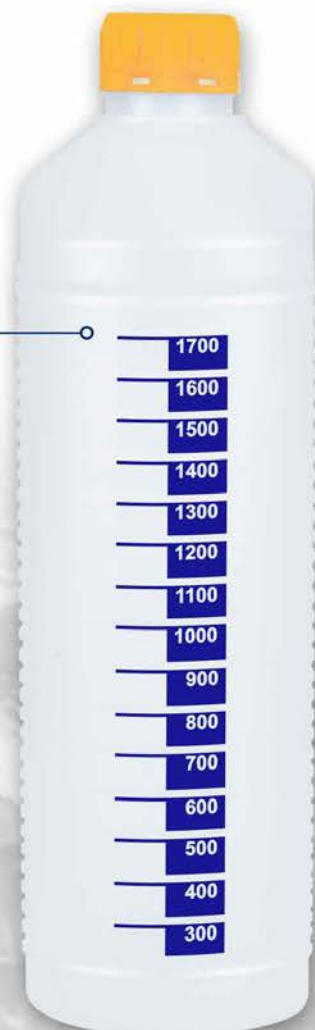

BUTELKA 2000 ml

KOLORY NAKRĘTEK



NIEPOWTARZALNA
NUMERACJA

ZASTOSOWANIE:

- przechowywanie próbek paliw niskooktanowych - typu olej napędowy, produktów spożywczych, substancji chemicznych,
- zabezpieczanie produktów płynnych i sypkich,
- stosowane przez szpitale, laboratoria, stacje paliw, stocznie, transport morski (spełnia wymagania Marpol regulation 14 and 18 dotyczących Marpol),

miarki



SPIS TREŚCI

str. 3

Techniki nadruku

str. 4

Łyżeczki

str. 7

Miarki

str. 12

Łopatki

str. 14

Wiadra

str. 18

Żółte naczynia

str. 20

Deszczomierze

str. 23

Ramka Pomiarowa

str. 24

Termometr SOIL

str. 26

Termometr THERMO

str. 27

Szczoteczka

str. 28

Nożyk Lizard

str. 28

Suwmiarka MIL+

str. 28

Konewka na olej

LEGENDA



wysokość całkowita [mm]



szerokość całkowita [mm]



długość całkowita [mm]



średnica zewnętrzna [mm]



objętość całkowita [ml]

LOGO

pole znakowania (szerokość * wysokość) [mm]



możliwy nadruk w różnych kolorach



produkt ze skałą (nadrukowaną lub wytłoczoną)

produkt dostępny w innych kolorach
na indywidualne zapytanie klientaprodukt dopuszczony do kontaktu
z żywnością (BPA free)

MAX 95°C

produkt nadaje się do mycia w zmywarce
w podanej temperaturze maksymalnej [°C]produkt nadaje się do stosowania
w mikrofalówce

produkt z recyklingu (granulat)



PP

polipropylen, produkt z grupy bezpiecznych
plastików (nadają się do recyklingu)

PE

polietylen, produkt z grupy bezpiecznych
plastików (nadają się do recyklingu)

produkt do wielokrotnego użytku



PL/Europa

karton, ilość sztuk artykułu w kartonie [szt.]
ilość na Polskę / ilość na Europę

paleta, ilość sztuk artykułu na palecie [szt.]

PiCA
Prüfinstitut
Chemische Analytik GmbHcertyfikat Prüfinstitut Chemische Analytik
GmbH

STOSOWANE TECHNIKI NADDRUKU

SITODRUK

Jedyna metoda trwałych nadruków na tworzywach sztucznych, która pozwala na wykorzystanie zadrukowanych tą techniką produktów w branży rolniczej, chemicznej, budowlanej i spożywczej. Nasze farby do sitodruku są odporne na środki chemiczne, ścieranie i mycie w zmywarkach. Ich zaletą jest możliwość nadruku trwałego bez ograniczeń kolorystycznych, na dowolnych wielkościach powierzchniowych i dowolnych płaszczyznach (płaskie i wypukłe).

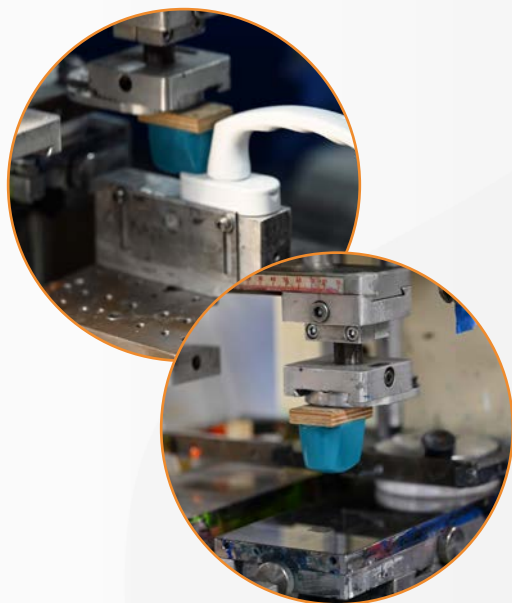
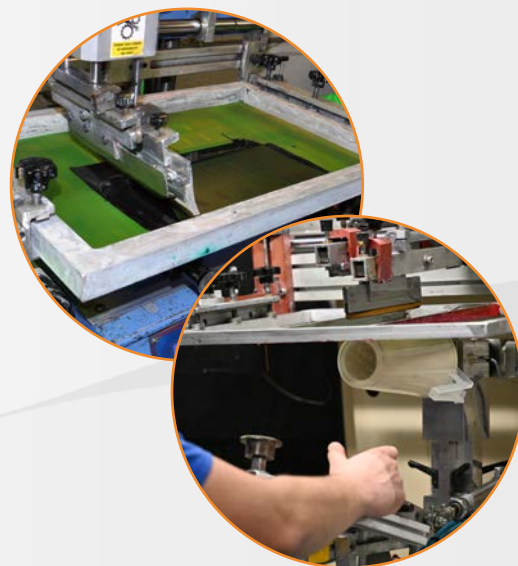

TAMPONDruk

Metoda trwałych i szybkich nadruków na tworzywach sztucznych, która pozwala na wykorzystanie zadrukowanych tą techniką produktów w branży rolniczej, chemicznej, budowlanej i spożywczej. Ta technika druku jest zalecana do drobnych produktów o płaskiej, niedużej powierzchni nadruku z niewielką ilością kolorów.

Przyczepność nadruków testujemy wg norm:
ISO 2409 oraz **ASTM D3359-B DIN 53151**.

Ścieralność nadruków testujemy wg normy
ASTM D5264.





ŁYŻECZKI

Gdzie można używać naszych łyżeczek?

- żywienie zwierząt
- branża farmaceutyczna
- fermy drobiu
- suplementy diety
- branża spożywcza
- markety
- rolnictwo
- restauracje





dokładna skala





indywidualne skale

możliwość nadruku logo

wygodne pakowanie łyżeczek

łyżeczki w Twoim kolorze

FAMILY PIKO

KOLORY:   1575C  *
Biały Czarny Pomarańczowy Inny

zamówienie min. 100 szt.
* zamówienie min. 20 000 szt.

PIKO 1 ml

PIKO0001

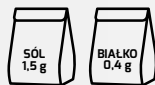

PIKO 2 ml

PIKO0002



PIKO 5 ml

PIKO0005



PIKO 10 ml

PIKO0010



PIKO 20 ml

PIKO0020



FAMILY PIKO-S

PiCA
Prüfinstitut
Chemische Analytik GmbH

KOLORY:  *
Transparentny Inny

zamówienie min. 100 szt.
* zamówienie min. 20 000 szt.

PIKO-S 30 ml

PIKO0030



PIKO-S 50 ml





PIKO0050



PIKO-S 75 ml

PIKO0075



nr katalogowy	nazwa artykułu	↑↓	↙↘	↔	⊘	📏	LOGO	☑	📦 PL/Europa	📦	charakterystyka ogólna
PIKO0001	PIKO 1 ml	6	18	91	18	-	35 x 6	-	15000 / 12000	160000	    
PIKO0002	PIKO 2 ml	10	22	94	22	-	35 x 7	-	11000 / 10000	112000	
PIKO0005	PIKO 5 ml	14	30	100	30	-	35 x 8	-	8000 / 5500	80000	
PIKO0010	PIKO 10 ml	18	36	106	36	-	40 x 8	-	6000 / 4000	56000	
PIKO0020	PIKO 20 ml	22	45	115	45	-	40 x 8	-	3000 / 2500	36000	
PIKO0030	PIKO-S 30 ml	30	42	90	42	35	30 x 10	✓	2250 / 1500	21600	
PIKO0050	PIKO-S 50 ml	38	46	93	46	50	30 x 11	✓	1700 / 1300	16000	
PIKO0075	PIKO-S 75 ml	51	48	95	48	75	30 x 11	✓	1200 / 900	12000	



MIARKI

Gdzie można używać naszych miarek?

- żywienie zwierząt
- branża budowlana
- branża spożywcza
- branża rolnicza
- branża beauty
- eventy, targi
- reklama
- gastronomia
- ogrodnictwo
- branża chemiczna





zapytaj o miarki
w Twoim kolorze



możliwość nadruku w złotym
i srebrnym kolorze



nadruki odporne
na środki chemiczne



możliwość nadruku Twojego logo



dokładna
skala



indywidualne
skale nasypowe



ekonomiczne
pakowanie



produkty sypkie i płynne



możliwość znakowania
kodem kreskowym



LOGO

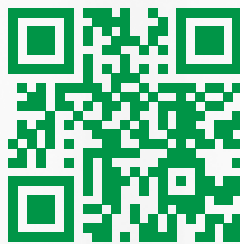



FAMILY NANO

Miarka NANO 150 ml / 200 ml / 400 ml



zamówienie
min. 100 szt.

N000150



zamówienie
min. 100 szt.

N000200



zamówienie
min. 100 szt.

N000400

nr katalogowy	nazwa artykułu	↑↓	↗↘	↔	⊘	📏	LOGO	☰	📦 PL/Europa	📦	charakterystyka ogólna
N000150	NANO 150 ml	107	59	59	59	200	170 x 60	✓	1190 / 840	12480	
N000200	NANO 200 ml	110	66	66	66	270	160 x 80	✓	1134 / 912	12672	
N000400	NANO 400 ml	133	79	79	79	490	220 x 100	✓	650 / 525	6048	

FAMILY SMART

Miarka SMART 500 ml

MS00500

zamówienie
min. 100 szt.

Miarka SMART 1000 ml

MS01000

zamówienie
min. 100 szt.

Miarka SMART 1500 ml

MS01500

zamówienie
min. 100 szt.

Miarka SMART 2000 ml

MS02000

zamówienie
min. 100 szt.

Miarka SMART 3000 ml

MS03000

zamówienie
min. 100 szt.

PiCA
Prüfinstitut
Chemische Analytik GmbH



nr katalogowy	nazwa artykułu	↑↓	↔	↔	⊘	📏	LOGO	☑	📦 PL/Europa	📦	charakterystyka ogólna
MS00500	SMART 500 ml	148	98	140	98	730	130 x 60 / 2	✓	460 / 270	4592	
MS01000	SMART 1000 ml	183	122	175	122	1390	160 x 60 / 2	✓	210 / 144	2000	
MS01500	SMART 1500 ml	201	133	190	133	1800	170 x 60 / 2	✓	143 / 100	1440	
MS02000	SMART 2000 ml	215	142	198	142	2200	190 x 70 / 2	✓	100 / 64	1216	
MS03000	SMART 3000 ml	256	170	230	170	3750	200 x 80 / 2	✓	60 / 36	576	

Miarka MUG 500 ml

M000500

zamówienie
min. 100 szt.



Miarka EKO 1000 ml

M001000

zamówienie
min. 100 szt.



Miarka TWIN 2000 ml

MT02000

zamówienie
min. 500 szt.



Miarka SOLID 1800 ml

M001800

zamówienie
min. 672 szt.



Miarka GUSTAV 5000 ml

MG05000

zamówienie
min. 100 szt.



Możliwość nadruku na rączce

Miarka BUCK 10 l









WM00010

zamówienie
min. 100 szt.



KOLOR RĄCZEK:     
Biały Czerwony Zielony Czarny Niebieski



nr katalogowy	nazwa artykułu	↑↓	↔	↔	∅	📏	LOGO	☑	📦 PL/Europa	📏	charakterystyka ogólna
M000500	MUG 500 ml	98	92	130	92	580	180 x 80	✓	144 / 120	1680	        
M001000	EKO 1000 ml	134	124	184	124	1230	100 x 85 / 2	✓	150 / 96	1344	
MT02000	TWIN 2000 ml	187	173	177	-	2080	130 x 90	✓	35 / -	500	
M001800	SOLID 1800 ml	201	126	211	126	1900	135 x 85	✓	60 / -	768	
MG05000	GUSTAV 5000 ml	269	208	276	208	6450	200 x 120	✓	42*	400	
WM00010	BUCK 10 l	245	296	274	274	10000	250 x 150	✓	-	1000	

* rączka bez montażu



wygodne pakowanie



tłoczona skala w ml widoczna również dla leworęcznych



stabilne dno



dowolne nadruki promocyjne



otwór do wieszania

FAMILY ARTHUR

Łopatka Arthur 200 g

ARTHUR200



KOLORY: Transparentny Biały Czerwony Zielony Niebieski Żółty Pomarańczowy Czarny Inny

zamówienie min. 100 szt.
*zamówienie min. 1000 szt.
** zamówienie indywidualne

Łopatka Arthur 500 g

ARTHUR500



KOLORY: Transparentny Biały Czerwony Zielony Niebieski Żółty Pomarańczowy Czarny Inny

zamówienie min. 100 szt.
*zamówienie min. 1000 szt.
** zamówienie indywidualne

Łopatka Arthur 1000 g

ARTHUR1000



KOLORY: Transparentny Biały Czerwony Zielony Niebieski Żółty Pomarańczowy Czarny Inny

zamówienie min. 100 szt.
*zamówienie min. 1000 szt.
** zamówienie indywidualne

Łopatka MEGA+ 2 kg

MEGA2000



KOLORY: Biały Czerwony Zielony Niebieski Żółty Pomarańczowy Czarny Inny

zamówienie min. 100 szt.
* zamówienie indywidualne

Łopatka MEGA+ 2 kg (dwukolorowa)

MEGA2001



KOLORY: Biały Czerwony Zielony Niebieski Żółty Pomarańczowy Czarny Inny

zamówienie min. 100 szt.
* zamówienie indywidualne



- mocna rączka
- ekonomiczne pakowanie (uchwyt osobno)
- po zmontowaniu, brak możliwości demontażu

nr katalogowy	nazwa artykułu	↑↓	↔	↔	⊘	📏	LOGO	☰	📦 PL/Europa	📦	charakterystyka ogólna
ARTHUR200	ARTHUR 200 g	39	67	198	-	-	40 x 18	✓	600	8000	
ARTHUR500	ARTHUR 500 g	56	93	251	-	-	45 x 19	✓	300	4800	
ARTHUR1000	ARTHUR 1000 g	70	110	312	-	-	65 x 20	✓	160	2240	
MEGA2000	MEGA+ 2 kg	84	137	340	-	-	112 x 60 + 70 x 30/2	✓	180* 63	1760* 640	
MEGA2001	MEGA+ 2 kg (dwukolorowa)	84	137	340	-	-	112 x 60 + 70 x 30/2	-	180* 63	1760* 640	

* rączka bez montażu w topatce



WIADRA

Gdzie można używać naszych wiader?

- żywienie zwierząt
- branża budowlana
- eventy, targi
- reklama
- kampanie społeczne
- ogrodnictwo
- branża rolnicza
- firmy sprzątające
- branża chemiczna
- branża beauty





bezpieczne
wewnętrzne uchwyty



reklama
na targach



recykling
12 l / 16 l / 20 l



tłoczona skała
wewnątrz wiadra



kolorowe nadruki
wokół wiadra



możliwość
nadruku kodów QR



mega wytrzymałe
12 l / 16 l / 20 l





EKO 5 l / 10 l









Uchwyt soft grip 10 l / 12 l / 16 l / 20 l

MO01000



W00D005

W00D010





KOLORY:        

Transparentny Biały Czerwony Zielony Niebieski Pomarańczowy Czarny Inny *

zamówienie min. 100 szt.

* na zamówienie min. 1000 szt.



nr katalogowy	nazwa artykułu	↑↓	↖↗	↔	⊘	📄	LOGO	☰	📦 PL/Europa	📦	charakterystyka ogólna
W000005	EKO 5 l	202	247	231	231	5350	200 x 120 / 2	✓	-	1000	  PP
W000010	EKO 10 l	245	296	274	274	10000	250 x 150 / 2	✓	-	1000	
MO01000	UCHWYT SOFT GRIP 10 l / 12 l / 16 l / 20 l	16	11	105	-	-	-	-	1000	-	 

STRONG 12 l / 16 l / 20 l



KOLORY: Biały Czarny Inny*

zamówienie min. 100 szt.
 * na zamówienie W00C12 min. 5000 szt.
 * na zamówienie W00C16 min. 3000 szt.
 * na zamówienie W00C20 min. 3000 szt.

STRONG RECYKLING 12 l / 16 l / 20 l



KOLORY: Niebieski Zielony

zamówienie min. 100 szt.



Pokrywka do wiadra 12 l LID

LIDBLACK



KOLORY: Biały Czarny

zamówienie min. 100 szt.

STRONG z lejkiem 12 l

W00C12L

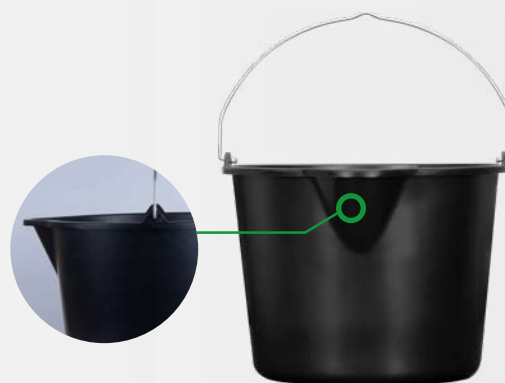

KOLORY: Czarny
 zamówienie min. 100 szt.

nr katalogowy	nazwa artykułu	↑	↗	↔	⊘	📏	LOGO	☰	📦 PL/Europa	📏	charakterystyka ogólna
W00C12	STRONG KOLOR 12 l	243	315	309	309	12000	300 x 140 /2	✓	-	1000	
W00C16	STRONG KOLOR 16 l	283	359	330	330	16000	300 x 150 /2	✓	-	720	
W00C20	STRONG KOLOR 20 l	288	394	357	357	20000	350 x 170 /2	✓	-	540	
W00R12	STRONG RECYKLING 12 l	243	315	309	309	12000	300 x 140 /2	✓	-	1000	
W00R16	STRONG RECYKLING 16 l	283	359	330	330	16000	300 x 150 /2	✓	-	720	
W00R20	STRONG RECYKLING 20 l	288	394	357	357	20000	350 x 170 /2	✓	-	540	
W00C12L	STRONG 12 l CZARNE (Z LEJKIEM)	240	318	333	309	-	300 x 150 + 300 x 70	✓	-	800	
LIDBLACK	POKRYWKA DO WIADRA 12 l LID	-	295	295	295	-	-	-	114 / 98	1440	



Żółte naczynie TRAP-01

TRAP010

zamówienie
min. 100 szt.

W ZESTAWIE:

żółte
naczynie

Żółte naczynie TRAP-02

TRAP020

zamówienie
min. 100 szt.

W ZESTAWIE:

żółte
naczyniewieszak mocujący
na rurkę/kij \varnothing 20-24 mm

Żółte naczynie TRAP-03 PREMIUM

TRAP030P



zamówienie min. 100 szt.

W ZESTAWIE:



żółte naczynie



wieszak mocujący na rurkę/kij Ø 20 -24 mm



kij składany 160 cm



łącznik 3 szt.

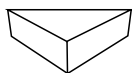

trójkątne pudełko



Zasady użytkowania:

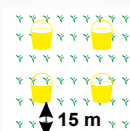

Naczynie powinno być umieszczone na polu tuż po wysiewie rzepaku na jesień oraz po stopnieniu ostatnich śniegów na wiosnę, około 15 m od brzegu pola, zawsze na wysokości wierzchołków roślin. Na każdą plantację zaleca się użycie co najmniej 4 naczyń.



Do połowy wysokości naczynia należy wlać wodę wraz z odrobiną płynu do mycia naczyń. Dodatek detergentu powoduje zmniejszenie napięcia powierzchniowego wody, dzięki czemu szkodniki łatwiej się w niej zanurzają.



Codziennie należy prowadzić monitoring tzn. liczyć zatopione szkodniki i odczytywać próg szkodliwości z nadrukowanej na naczyniu tabeli oraz każdorazowo wymieniać wodę w pojemniku.

Żółte naczynie montujemy na kiju i podnosimy wraz z rosnącym rzepakiem.

Po przekroczeniu progu szkodliwości należy podjąć decyzję o ewentualnym oprysku.

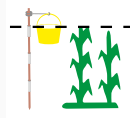

Żółte naczynie pomagają diagnozować szkodliwość owadów takich jak: chowacz, stódszek rzepakowy oraz przyszczarek kapustnik.



Kratka TRAP NET

TRAPNET1



Kratka chroniąca pszczoły

W ZESTAWIE:



kratka TRAP



3 wskaźniki

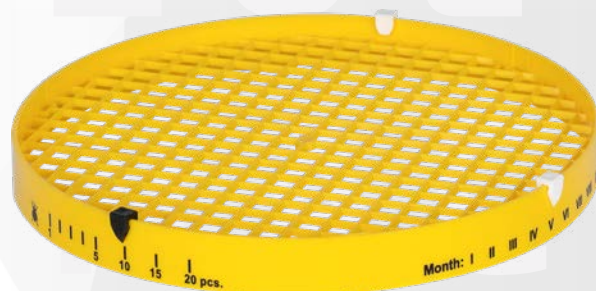

zamówienie min. 100 szt.



Deszczomierz RAIN - EKO

D000001E

Deszczomierz RAIN - STANDARD

D000001S



W ZESTAWIE:



deszczomierz



uchwyt



opakowanie



W ZESTAWIE:



deszczomierz



uchwyt



wskaźnik sumatora



opakowanie



zamówienie min. 100 szt.

zamówienie min. 100 szt.

Deszczomierz RAIN - PREMIUM

D000001P



W ZESTAWIE:



deszczomierz

uchwyt
z kijem
impregnowanymwskaźnik
sumatoraopakowanie
karton

zamówienie min. 100 szt.

Deszczomierz RAIN - STORM

D000001PS



W ZESTAWIE:

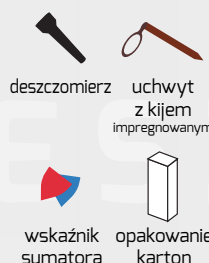

deszczomierz

uchwyt
z kijem
impregnowanymwskaźnik
sumatoraopakowanie
karton

zamówienie min. 100 szt.

Deszczomierz RAIN - FOLD PREMIUM+

DFOLD3R0



zamówienie min. 100 szt.

W ZESTAWIE:



deszczomierz

uchwyt

kij plastikowy

wskaźnik
sumatora
dni miesiącywskaźnik
sumatora
opadówopakowanie
karton

zamówienie min. 100 szt.

Deszczomierz RAIN FOLD ze składanym kijem w pudełku ułatwiającym dalszą dystrybucję

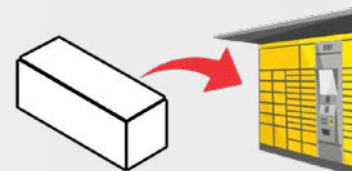

Charakterystyka Rain STORM:

- pionowa skala do 40 mm z dokładnością pomiaru do 0,5 mm opadów,
- rozszerzona szacowana skala do 70 mm (skala sztormowa),
- dwa wskaźniki sumatora na kielichu (w różnych kolorach) do rejestrowania opadu tygodniowego, miesięcznego lub rocznego,
- sumator pozwala rejestrować sumaryczny opad do 250 mm (250 l/m²),
- stożkowa konstrukcja pierścienia mocującego to gwarancja optymalnego ustawienia deszczomierza względem padającego deszczu,
- deszczomierz chroniony patentem nr 218270
- opakowanie deszczomierza chronione Wzorem Przemysłowym nr 18572,
- urządzenie pomiarowe ze skalą sztormową chronione EUIPO nr 008303481-0001,
- możliwość wykonania dodatkowego dowolnego nadruku

Deszczomierz FOLD

SUMATORAY
OPADÓW

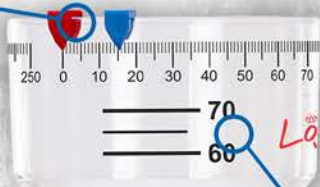

ROZSZERZONA
SKALA
NA INTENSYWNE
I GWALTOWNE
OPADY (STORM)

WSKAŹNIKI
DNI
I MIESIĘCY

ESTETYCZNE
OPAKOWANIE
DOSKONAŁE
JAKO
PROMOCYJNY
PREZENT

SKŁADANY
PLASTIKOWY KIJ

Zapytaj
o opakowanie
sleeve z Twoim
designem



Deszczomierz
w pudełku
ułatwiającym
dalszą dystrybucję

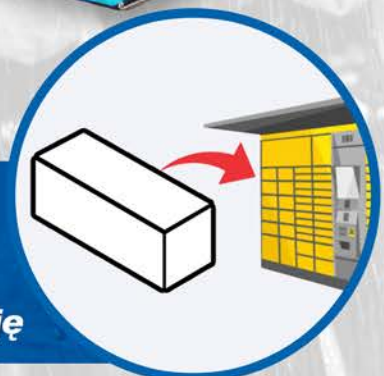

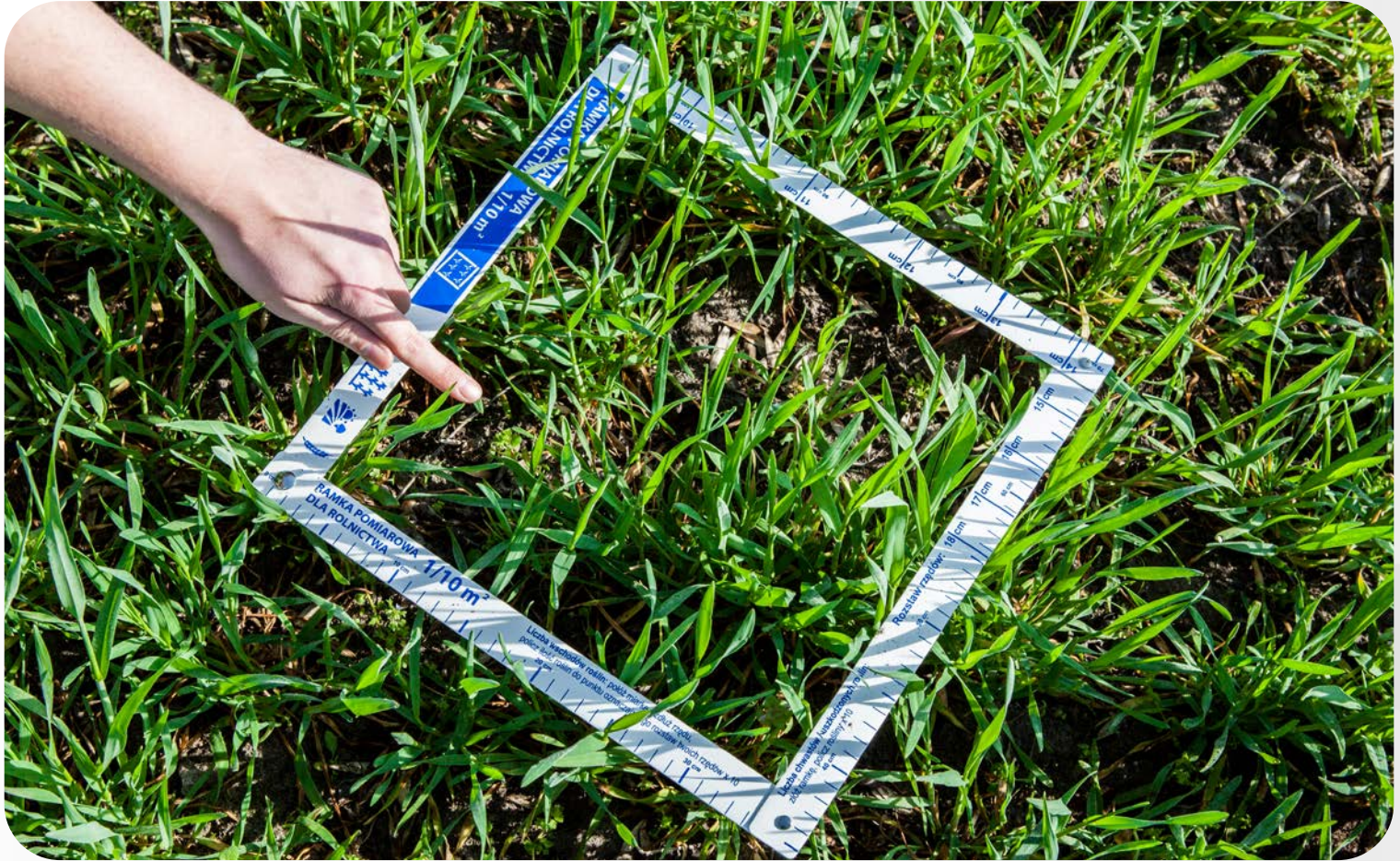

Frame Standard 1/10 m²

RAM0010S

Frame Mega 1/4 m²

RAM0010M



zamówienie min. 100 szt.

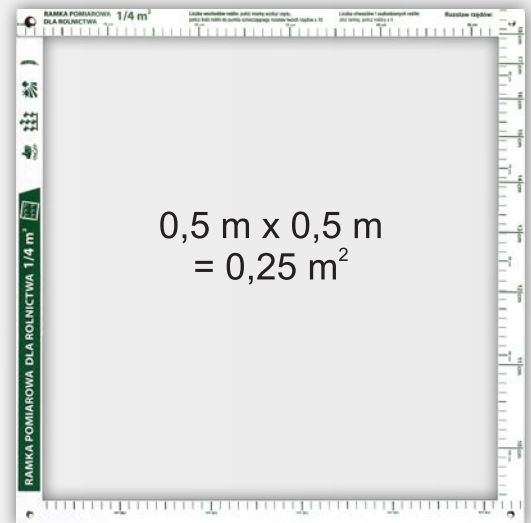

zamówienie min. 100 szt.

ZASADY UŻYTKOWANIA:



Pomiar liczby wschodów roślin (uprawa rzędowa):

Położ miarkę wzdłuż rzędu, policz ilość roślin do punktu oznaczającego rozstaw Twoich rzędów. Wynik pomnóż x 10. Pomiar należy powtórzyć w kilku miejscach i obliczyć średnią. Sprecyzowanie liczby wschodów pomaga zdecydować o ewentualnym ponownym wysiewie. Dokładna instrukcja obsługi ramki pomiarowej, dostępna na stronie www.miarkei.net



Pomiar liczby chwastów lub uszkodzonych roślin (uprawa rozproszona):

Złóż ramkę w kwadrat i policz rośliny wewnątrz ramki. Wynik pomnóż x 10 (ramka Standard) lub wynik pomnóż x 4 (ramka MEGA). Pomiar należy powtórzyć w kilku miejscach i obliczyć średnią. Określenie liczby uszkodzonych roślin jest pomocne nie tylko rolnikom, ale także łowczym. Pomaga im oszacować szkody wyrządzone przez zwierzynę na polach w pobliżu lasu. Miarka spełnia podobną funkcję w branży ubezpieczeń.





Termometr SOIL - EKO

T000001E

SOIL 19 cm

SOIL 40 cm



szpikulec 19 cm

szpikulec 40 cm

sonda 11 cm

sonda 11 cm



W ZESTAWIE:



termometr

opakowanie
- worek foliowy

zamówienie min. 50 szt.

Termometr SOIL - STANDARD (z uchwytem)

T000002S

SOIL 19 cm

SOIL 40 cm



szpikulec 19 cm

szpikulec 40 cm

sonda 11 cm

sonda 11 cm

W ZESTAWIE:



termometr

opakowanie
- worek foliowyuchwyt
montażowy

zamówienie min. 50 szt.

Termometr SOIL - PREMIUM / PREMIUM PRO

T000003P



SOIL 19 cm



Klips do wiadra

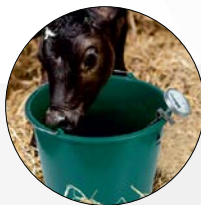

Uchwyt ścienny samoprzylepny



sonda 11 cm

sonda 11 cm



W ZESTAWIE PREMIUM:



W ZESTAWIE PREMIUM PRO:



Temperatura gleby



Temperatura wody



Temperatura powietrza



Uchwyt mocujący do ściany

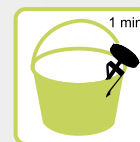

Klips mocujący do wiadra

Termometry glebowe o krótszej iglicy (wersja 19 cm) stosowane są do pomiaru temperatury gleby (przed wysiewem nasion wrażliwych na temperaturę) oraz do pomiaru temperatury wody (np. do pojenia cieląt) i powietrza (np. w stodole).

Termometry rolnicze o dłuższej iglicy (wersja 40 cm) są z kolei stosowane do pomiaru temperatury kiszzonek.

Tarcza termometru rolniczego to bardzo dogodne miejsce na nadruk logotypu.



Termometr Thermo 19/27

THERM01



W ZESTAWIE:



termometr



stojak



opakowanie

zamówienie min. 100 szt.

Stylowy termometr do użytku wewnętrznego. W zestawie znajduje się składana podstawa, dzięki której termometr można postawić w dowolnym miejscu np. na biurku. Termometr posiada również otwór, który pozwala na zawieszenie go na ścianie. Rekomendowane temperatury strefy komfortu: zima 19°C, lato 27°C.



Szczoteczka NOZZLE +

SZ00001



Możliwość
zawieszenia
na smyczy



Profesjonalna szczoteczka do czyszczenia rozpylaczy. Kieszonkowy niezbędnik każdego operatora opryskiwacza. Na krótszym boku są dwa uskoki, które mierzą średnicę kołpaków: RAU - 17 mm i ARAG - 19 mm. Jest też wycięcie umożliwiające ustawienie dysz pod kątem 8 stopni. Przy oczku są dwie wypustki. To kluczyk ułatwiający dokręcenie kołpaka do dysz o szerokości 8 mm lub 11 mm.



KOLORY:  Biały Czerwony Zielony Niebieski Żółty Inny*

zamówienie min. 100 szt.
* na zamówienie min. 1000 szt.

Nożyk LIZARD

NL00001



zamówienie min. 100 szt.

Bezpieczny, ergonomiczny i poręczny nożyk do otwierania kopert i paczek. Nożyk Lizard przeznaczony do codziennego użytkowania przez każdego, a także dla firm w działach logistyki. Możliwość nadruku logo.



Suwmiarka MIL+

S000001



zamówienie min. 100 szt.

Praktyczna suwmiarka z tworzywa ze skalą milimetrach, calach.
Zakres pomiaru: 0~150 mm
Dokładność: +/- 0,05 mm
Zakres pomiaru: 0~5 in Dokładność: +/- 1/128 in
Możliwość nadruku w różnych kolorach.



Konewka na olej JUMBO 5 l

KOJ050001



zamówienie min. 100 szt.

Konewki odpowiednie do: olejów, benzyny, nafty, niezamarzających mieszanin, płynu hamulcowego, elektrolitów.

- użycie w przemyśle, rolnictwie i w warsztatach,
- wykonana z tworzywa PE,
- odporna na kwasy i oleje,
- podziałka w litrach i kwartach,
- elastyczna końcówka wylewowa,
- pokrywka zamykająca,